

HOT STRAP[★]

デザイン見本(規定形状)

表



▶ 表面について

枠内に真つすぐデザインを描いてください。
 デザインは100%サイズで描いてください。
 デザインは、文字も含めて全てアウトライン化してください。
 (画像データを埋め込みで使用する場合を除く)
 画像データを貼り付ける場合、必ず埋め込みをお願いします。
 ※画像データの場合、解像度を350dpi以上でのご入稿を推奨しております。
 ※デザインの大外に透明部分を設ける場合、透明部分は2mm以上でデザインください。
 ※取り付け部分を除く、大外一杯まで印刷を入れる場合、ヌリタシを2mm以上追加してください。

裏



▶ 裏面について

裏面は両面印刷の場合のみ、デザインを描いてください。
 枠内に真つすぐデザインを描いてください。
 デザインは100%サイズで描いてください。
 表面のデザインを反転させてください。印刷の範囲は必ず表面と同じになるように描いてください。
 デザインは、文字も含めて全てアウトライン化してください。(画像データを埋め込みで使用する場合を除く)
 画像データを貼り付ける場合、必ず埋め込みをお願いします。
 ※画像データの場合、解像度を350dpi以上でのご入稿を推奨しております。
 ※デザインの大外に透明部分を設ける場合、透明部分は2mm以上でデザインください。
 ※取り付け部分を除く、大外一杯まで印刷を入れる場合、ヌリタシを2mm以上追加してください。

▶ 保存形式について

IllustratorはCCまでのバージョンで保存してください。
 色はCMYKモードにて変更して保存ください。
 ※RGBモードで保存したデータは弊社調整時にCMYKモードに変更させていただきます。

規定形状一覧

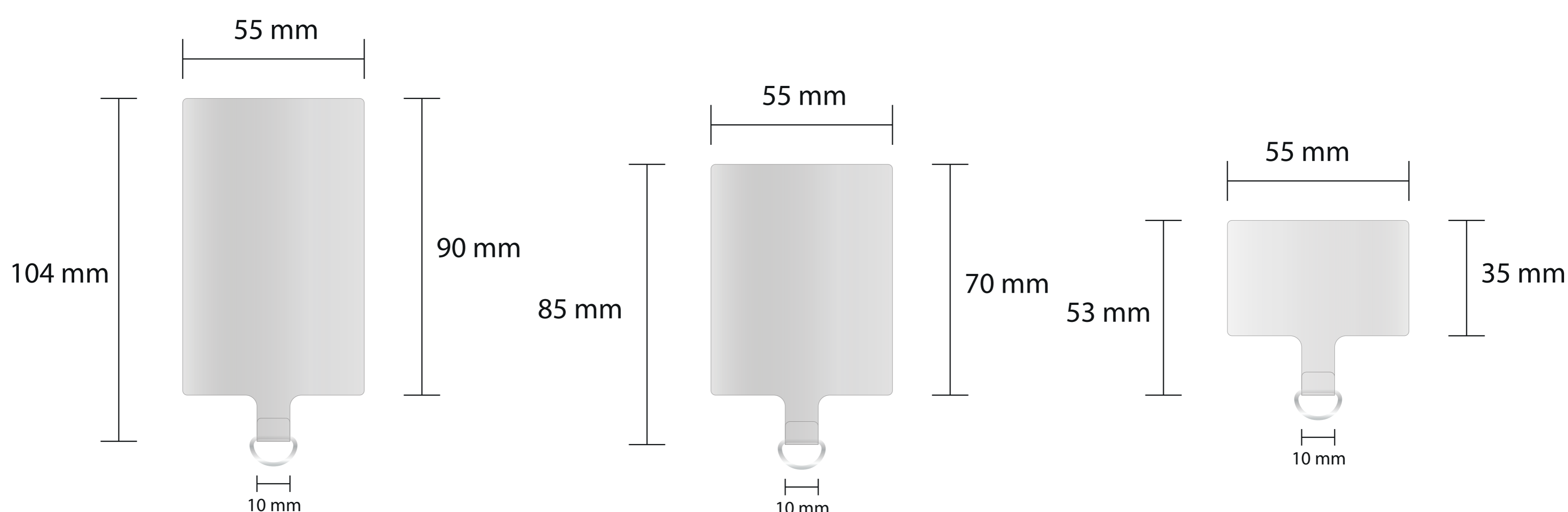

お客様作業用テンプレート

形状を選択頂き、デザインを配置してください。
 ※裏面印刷は必要ない場合、表面のみご利用ください。

表

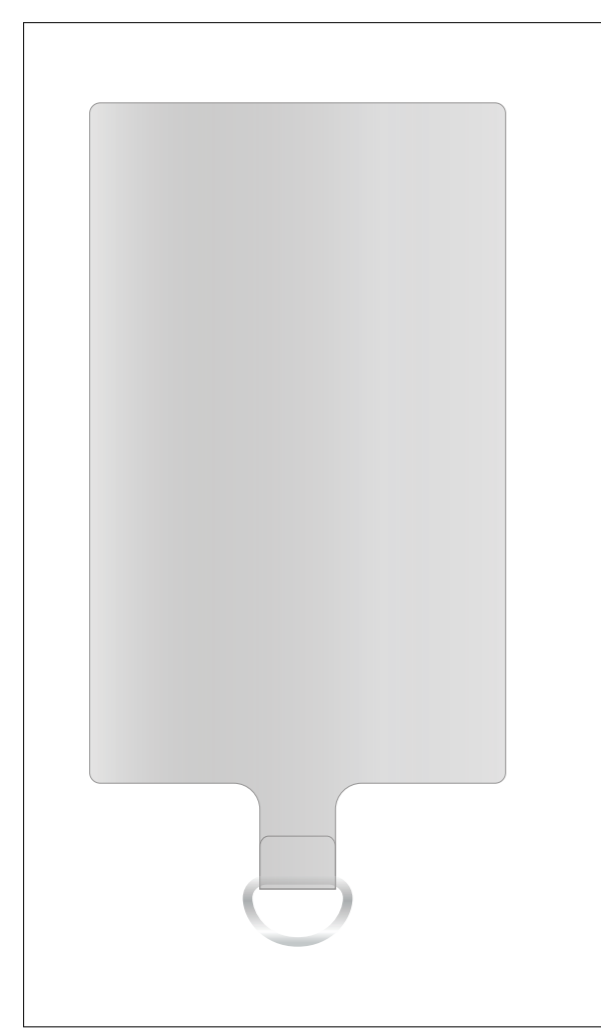

表

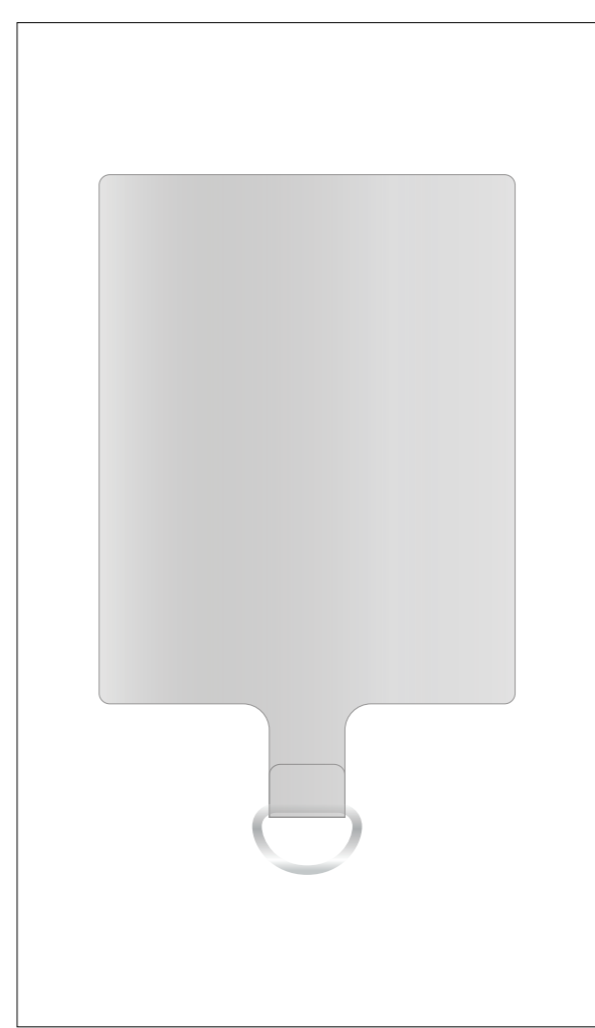

表

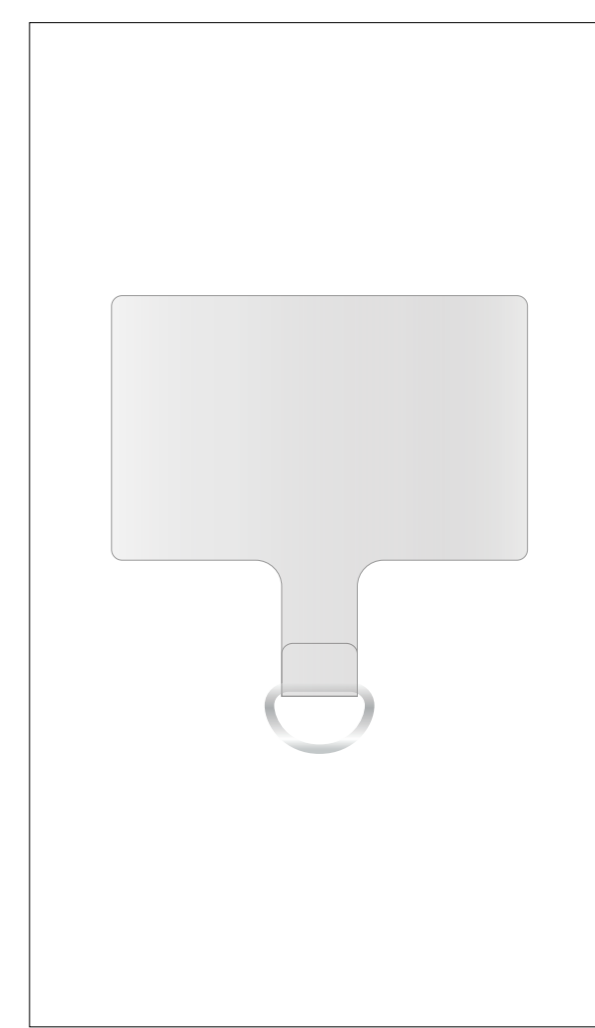

裏

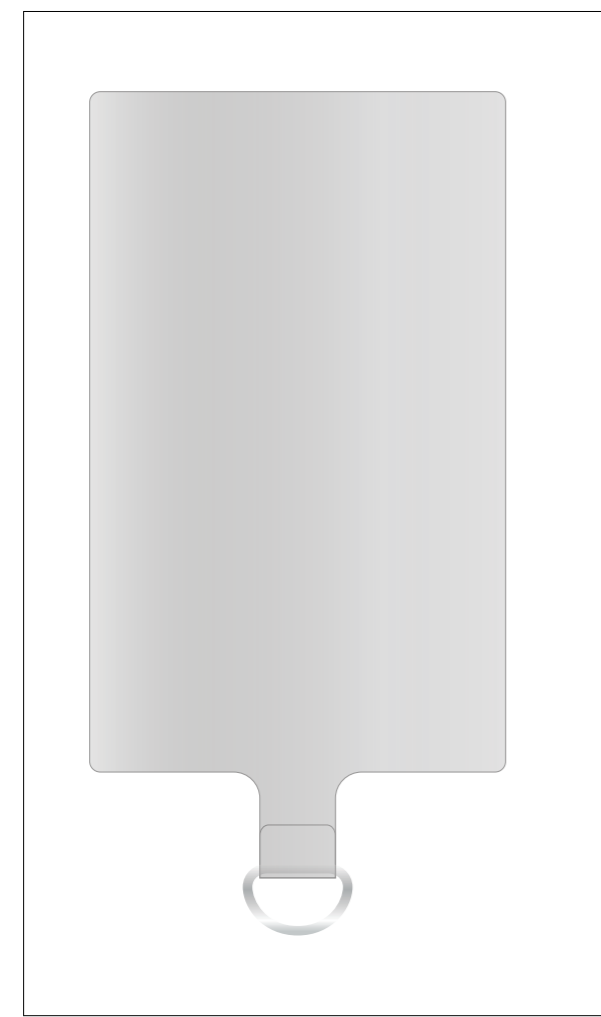

裏

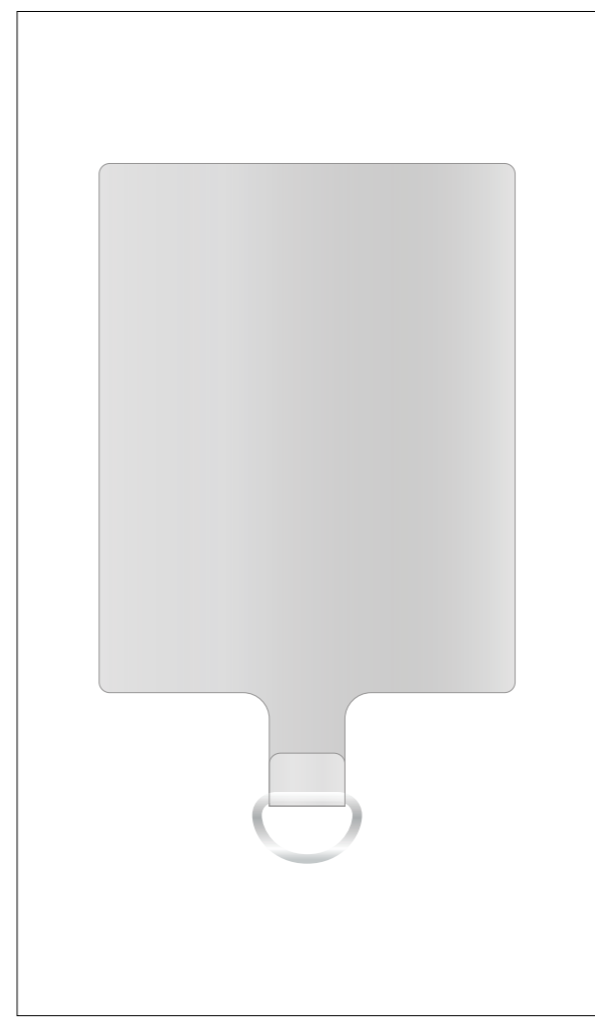

裏

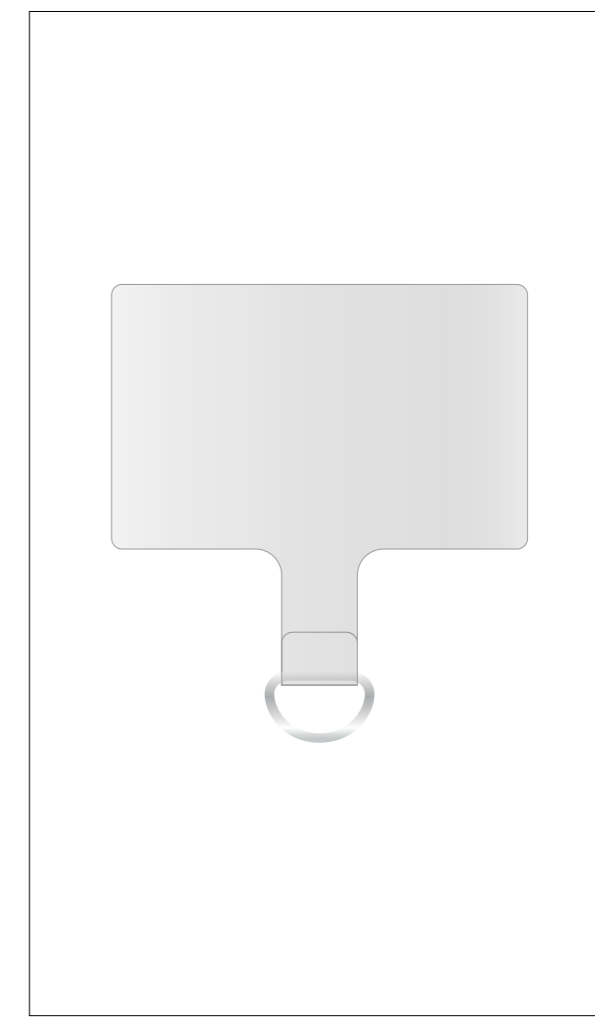

製品全面に印刷する場合

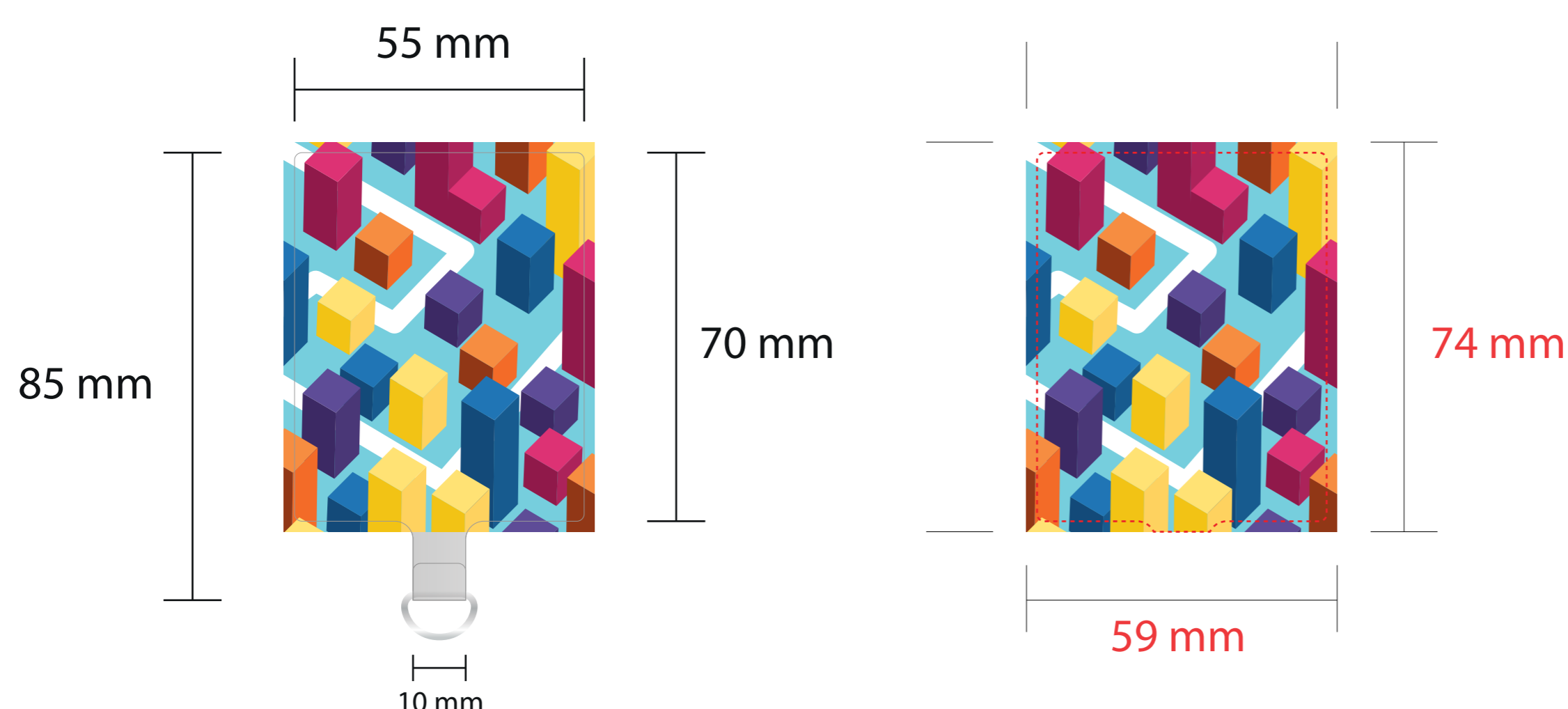

ヌリタシは上下左右に2mm以上、追加ください

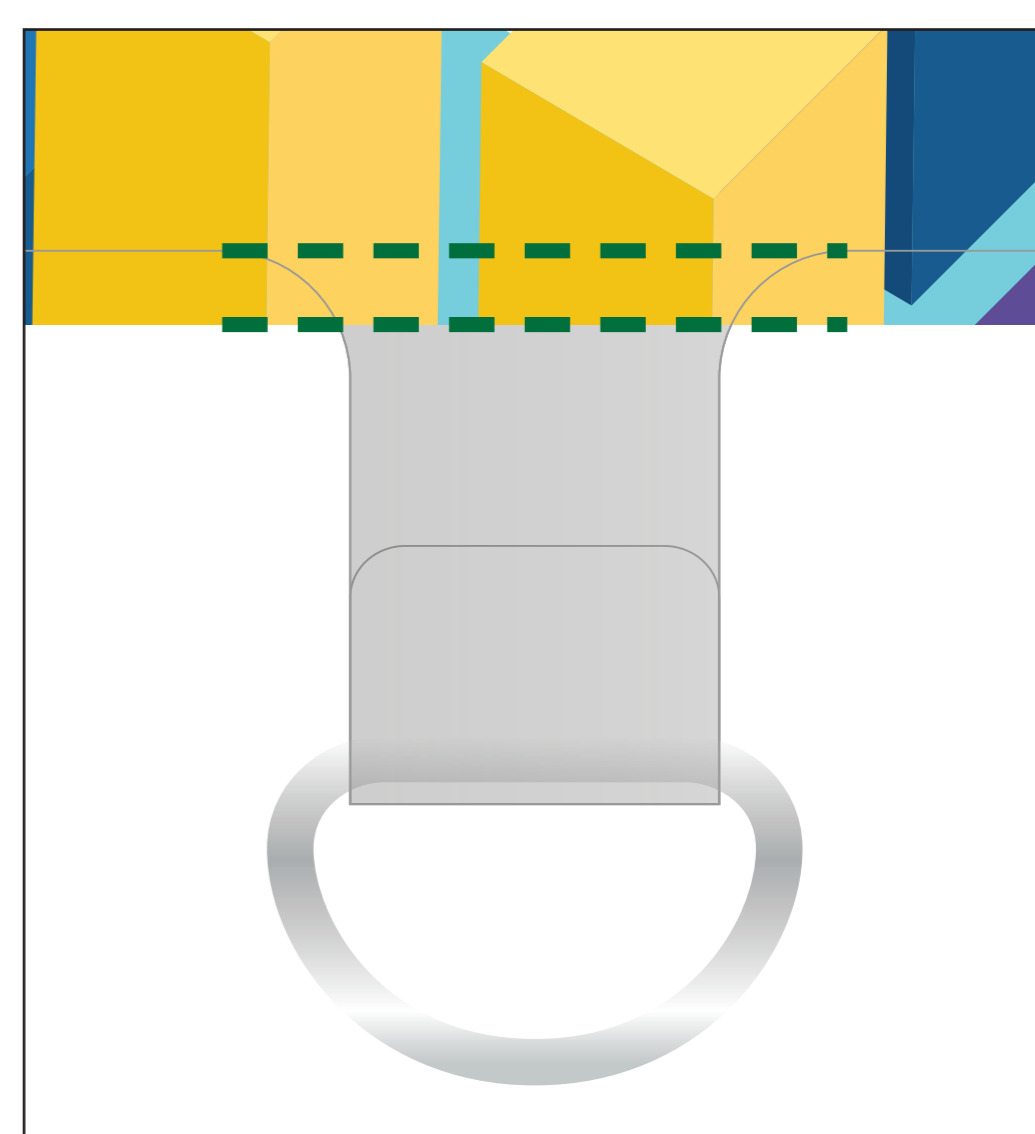

ヌリタシの関係で、付けね部分のみ、緑点線部分にも印刷が入ります。